

RENKAANTÄYTTÖLAITTEET



R-52013



R-52020

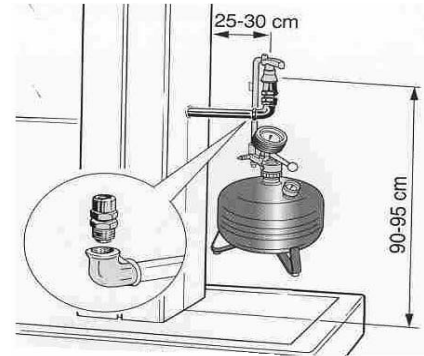

Automaattiventtiilin suositeltavat asennusmitat

Ilmapullo ladataan seuraavasti: Aseta ilmapullo kuvan mukaan asennetun automaattiventtiilin päälle. Koska ilmapullo täyttyy automaattisesti paineilmalla, se on aina käyttövalmis.

ILMAPULLO RENKAANTÄYTTÖÖN		TÄYTTÖVENTTIILI
Malli	R-52013	R-52020
Säilön tilavuus	13 l	Liitäntä R 1/2"
Säilön maks. paine	10 bar	
Kalibroitu varoventtiili	10 bar	
Painemittari Ø 50 säilön paineelle	0-10 bar	
Maks. rengaspaine	7 bar	
Painemittari Ø 80 paineelle	tyyppihyväk. 0-10 bar	
Käyttölämpötila	-20°+60°C	
Täyttöletku kaksoissuuttimella	1,2 m	
Paino	8,8 kg	
Tuoteryhmä 3640		
Hinta Alv 0 %	EUR	434
		19

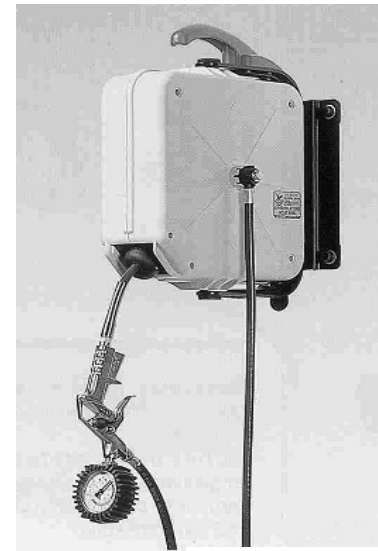

R-52010

LETKUKELA RENGASPAINEMITTARILLA	
Malli	R-52010
Käyttöletkun pituus	11 m
Yhdysletkun pituus	1,5 m
Letkun halkaisija	8 x 12 mm
Liitäntäletkun kierre	1/4 "
Maks. rengaspaine	10 bar
Painemittari Ø 60, käyttöpaine	tyyppihyväk. 0-10 bar
Käyttölämpötila	-20°+60°C
Paino	6,8 kg
Tuoteryhmä 3640	
Hinta Alv 0 %	EUR
	221

Kääntyvä letkukela (R-89010) varustettuna renkaantäyttöpistoolilla, jossa on **tyyppihyväksytty** painemittari Ø 60. Sisältää seinätelineen, jossa on pikakiinnitys kelalle (R-89001).

Irrottamisen tai varkauden estämiseksi letkukela voidaan lukita ruuvilla tai riippulukolla.

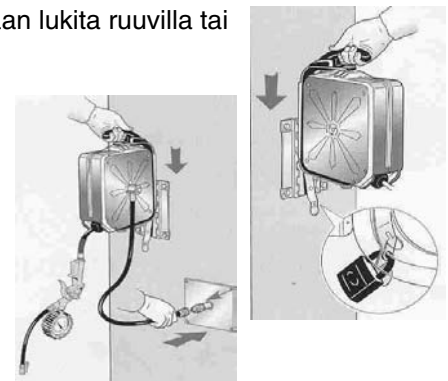

Jokainen letkukela on varustettu seinätelineellä (R-89001), joka helpottaa seinään asennusta. Seinäteline on varustettu pikaliittimellä, jonka avulla letkukela voidaan asentaa ja poistaa nopeasti. Sijoittamalla seinätelineitä eri palvelupisteisiin kela voidaan haluttaessa poistaa tai siirtää nopeasti paikasta toiseen.



PIKAKIINNITYSTELENE LISÄVARUSTEENA		R-89001
Tuoteryhmä 3640		
Hinta Alv 0%	EUR	9

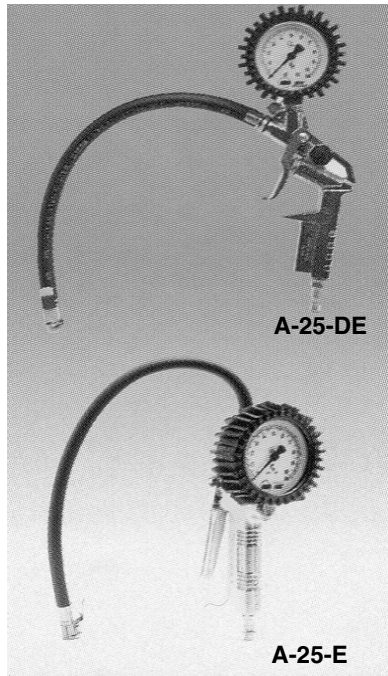

A-25-DE

A-25-E



A-25-DM

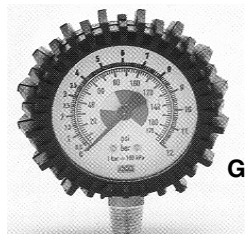

G-60-DM

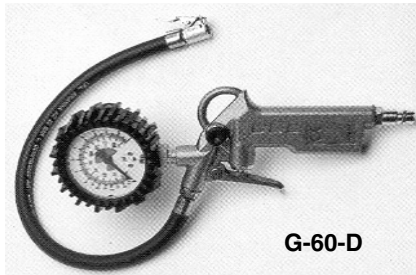

G-60-D

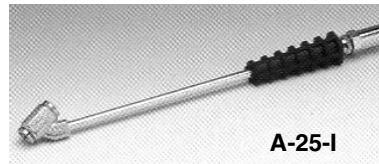

A-25-I

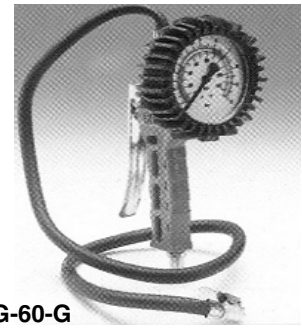

G-60-G



G-60-E

Hinnasto		Tuoteryhmä 4460
RENKAANTÄYTTÖLAITTEET JA TARVIKKEET		Hinta Alv 0 %
		EUR
G-60-D	Renkaantäyttöpistooli mittarilla D 63 mm	17
G-60-G	Renkaantäyttöpistooli mittarilla D 80 mm	42
Renkaantäyttöpistoolit direktiivin 86/217/CE mukaisilla mittareilla rengaspaineen tarkistukseen		
A-25-DE	Renkaantäyttöpistooli mittarilla D 63 mm	34
A-25-E	Renkaantäyttöpistooli mittarilla D 80 mm	82
Renkaantäyttöpistoolien suulakkeet		
G-60-E	Venttiilisuulake	3
A-25-I	Kaksipuolinen varrellinen venttiilisuulake	18
Renkaantäyttöpistoolien varaosamittarit		
G-60-DM	G-60-D:n mittari suojakumilla	9
G-60-GM	G-60-G:n mittari suojakumilla	24
A-25-DM	A-25-DE:n mittari suojakumilla	25
A-25-EM	A-25-E:n mittari suojakumilla	59

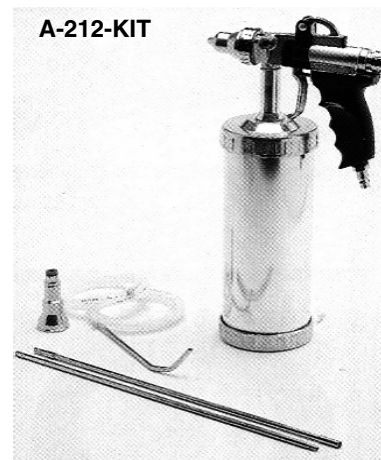

A-212-KIT

Hinnasto		Tuoteryhmä 4660
MASSAUS- JA SUMUTINPISTOOLIT		Hinta Alv 0 %
		EUR
A-206	Kotelosuojaruisku, sis. 500 mm letkun	25
A-207	Kotelosuojar. 1l säiliöllä, sis. 500 mm letkun	40
A-212-KIT	Paineistettu kotelosuoja- ja massaruiskusarja	224
G-164-A	Massauspistooli 1 l säiliöllä	26

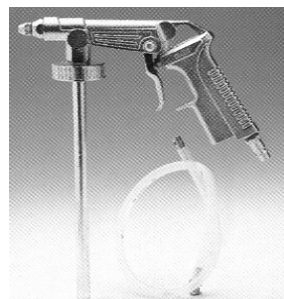

A-206



A-207

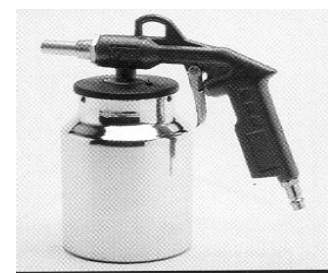

G-164-A